



## FRANGISOLE A CATENA GM200

MN\_GM200\_REV.01 24.04.2023



**Schenker**  
**Storen**

# DeCanto®



Frangisole

**GM 200**

COD. 8862

## Frangisole

 **SUNCOVER®**

# GM 200

COD. 8862



- + DESIGN MODERNO
- + BUON ISOLAMENTO E SCHERMATURA SOLARE
- + COMFORT ABITATIVO OTTIMALE

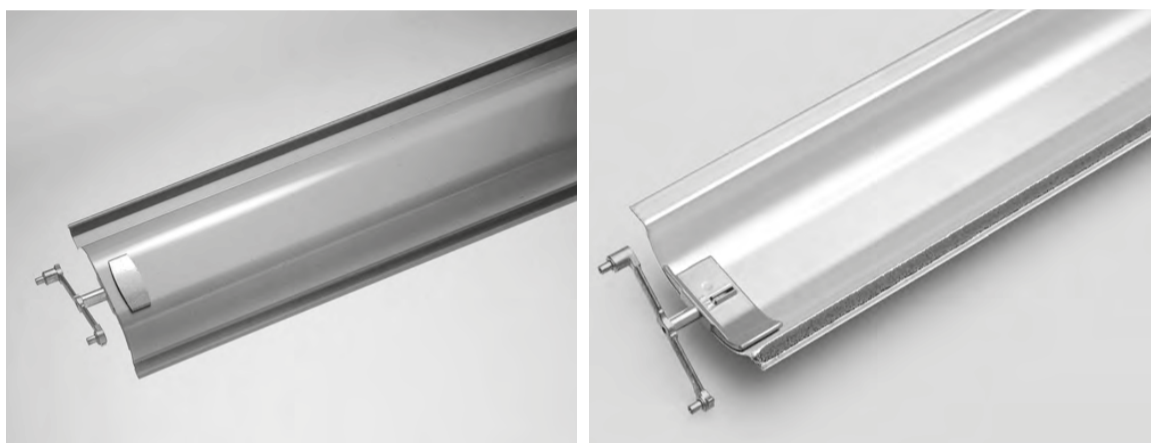

## COSA LA RENDE UNICA

- Robusta persiana interamente metallica.
- Nessun nastro di sollevamento nell'area delle lamelle.
- Guide in alluminio estruso con guarnizione antirumore.
- Lamelle in alluminio profilato.
- Meccanismi a forbice in acciaio INOX.
- Catena in acciaio nikelato (INOX su richiesta).
- Buone proprietà isolanti e oscuranti.
- Lamelle profilate curve dal design moderno.
- Allestimenti personalizzabili.

## CARATTERISTICHE COSTRUTTIVE

- Lamelle sostenute sui due lati da supporti in metallo e bloccate con clip in acciaio inossidabile.
- Singole lamelle sostituibili dall'interno.
- Guide in alluminio estruso termo laccate.
- Il meccanismo inclinabile è composto di segmenti in acciaio inossidabile montati nelle guide.
- Lamelle profilate a rulli (spessore 0,6 mm, larghezza 90 mm) con profilo antirumore in PVC.
- Azionamento a motore (manuale su richiesta).



Il Frangisole **GM 200** riunisce tutte le collaudate caratteristiche delle veneziane interamente metalliche come espressione di tecnologia all'avanguardia.  
Con le sue moderne lamelle curve soddisfa il gusto estetico attuale.  
È ideale per qualsiasi contesto abitativo o per edifici commerciali e pubblici.

**CONFIGURAZIONE BASE**

- Lamella "Profilata Standard" spessore 0,6 mm.
- Finitura lamelle colori standard
- Guide termolaccate
- Motore Somfy J4 1TN fine corsa fisso



\* I prezzi in Larghezza sono riferiti alla misura BK (esterno guida), mentre i prezzi in Altezza sono riferiti all'Altezza Luce (HL)

**OPTIONAL**

- 1) Lamella NS200 SQUADRATA spessore 0,6 mm. - 2) Lamella ESTRUSA spessore 1,1 mm.



- Catena in acciaio inox e supporto per lamelle consigliato per zone marittime.
- Terminale estruso termolaccato.
- Motore Somfy J4 1TN fine corsa regolabile
- Clips termolaccate tinte RAL
- Motori di azionamento integrabili con sistema IO o Domotica

DIMENSIONI LIMITE	TENDA SINGOLA	TENDA ACCOPPIATA
	MOTORE	MOTORE
Altezza luce (HL) MIN.	560 mm	560 mm
Altezza luce (HL) MAX	4000 mm	4000
Larghezza costruzione (BK) MIN	600 mm	
Larghezza costruzione (BK) MAX	3000 mm	
Larghezza costruzione (BK) MAX con lamelle NS200 SQUADRATA e ESTRUSA	2500 mm	
Superficie massima	8,00 mq	20,00 mq
Superficie massima con lamelle ESTRUSE	4,00 mq.	10,00 mq
Numero massimo tende		4

\* BK = esterno guida; HL = Altezza Luce.

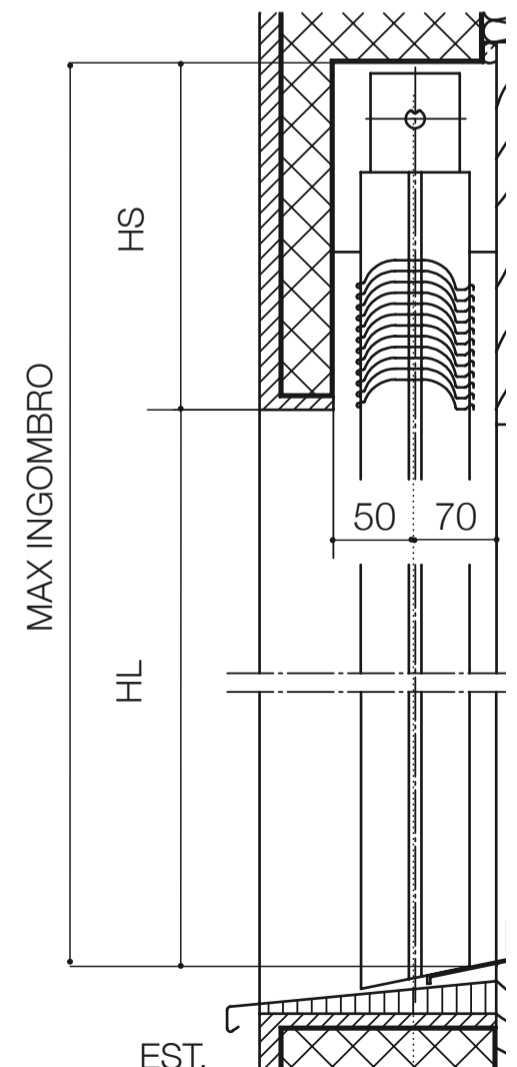
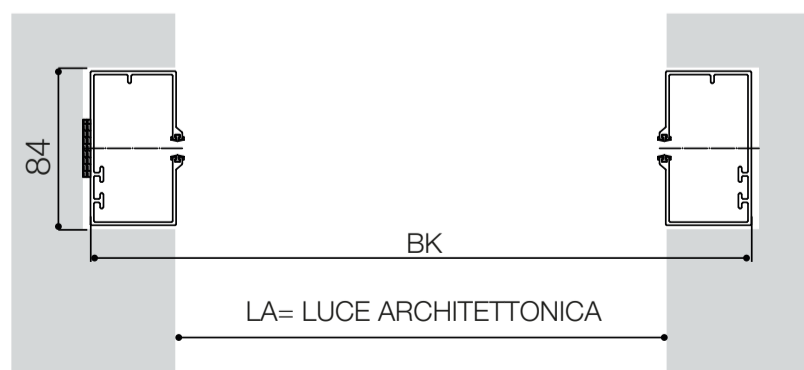

## MISURE PREDISPOSIZIONE INCASSO

Base BK = 84 mm x Altezza (HL+HS)

ALTEZZA LUCE HL	+	ALTEZZA DELL'INCASSO HS	
Da 600 a 1000		245	mm
Da 1001 a 1250		265	"
Da 1251 a 1500		290	"
Da 1501 a 1750		320	"
Da 1751 a 2000		345	"
Da 2001 a 2250		375	"
Da 2251 a 2500		395	"
Da 2501 a 2750		425	"
Da 2751 a 3000		450	"
Da 3001 a 3250		470	"
Da 3251 a 3500		500	"
Da 3501 a 3750		525	"
Da 3751 a 4000		550	"

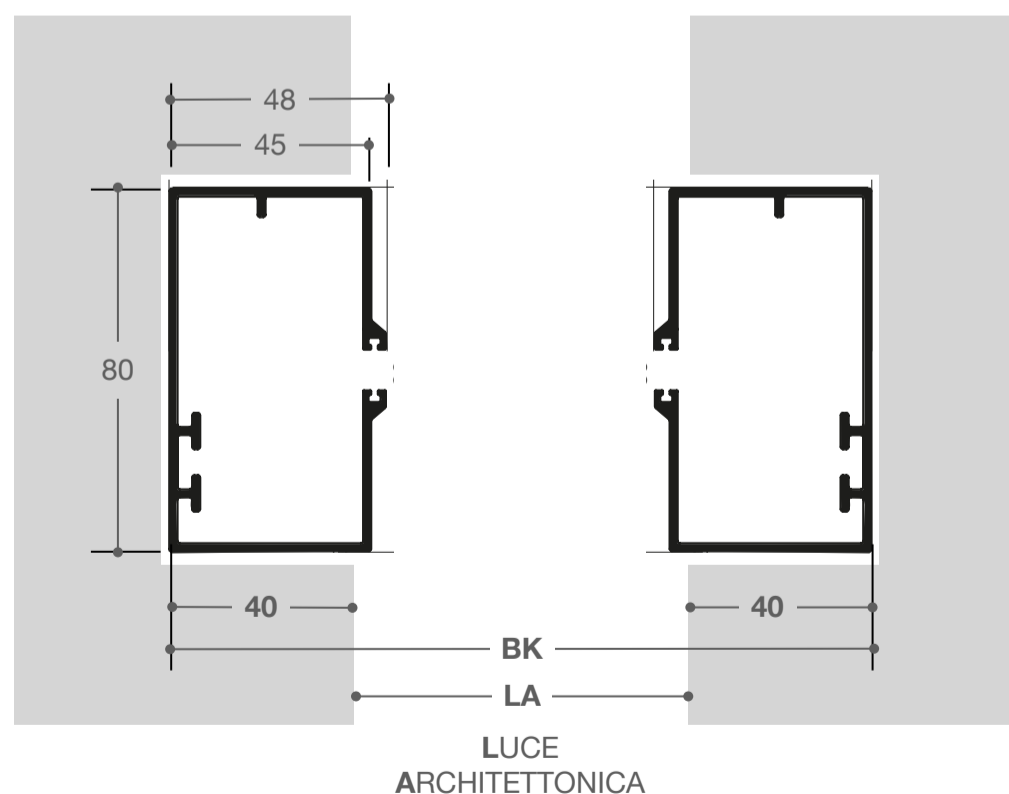
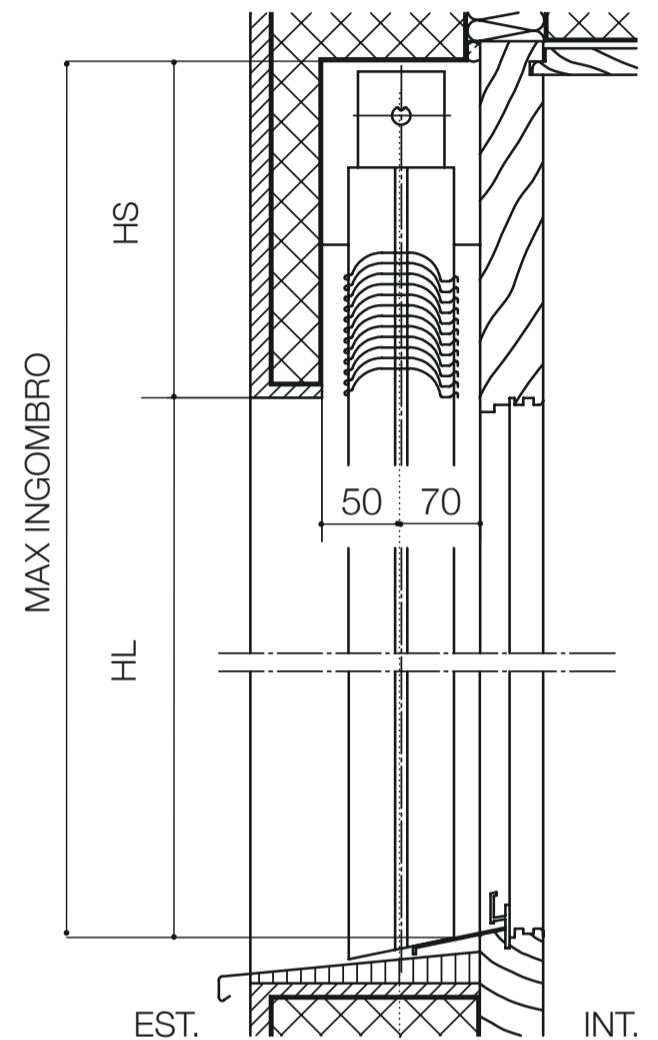

**TIPO GUIDE LATERALI**

**INSTALLAZIONE AD INCASSO**

GUIDA SEMPLICE  
48 X 80  
(STD - COD. 965)

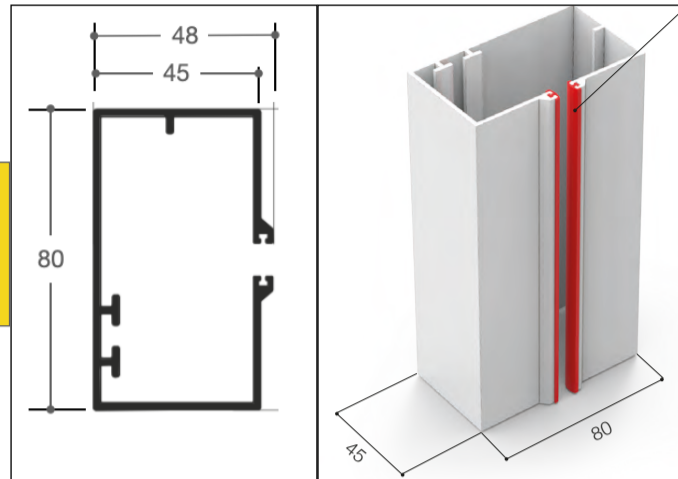

**INSTALLAZIONE IN LUCE**

GUIDA CON ALETTA 48X109  
(Cod. 964)

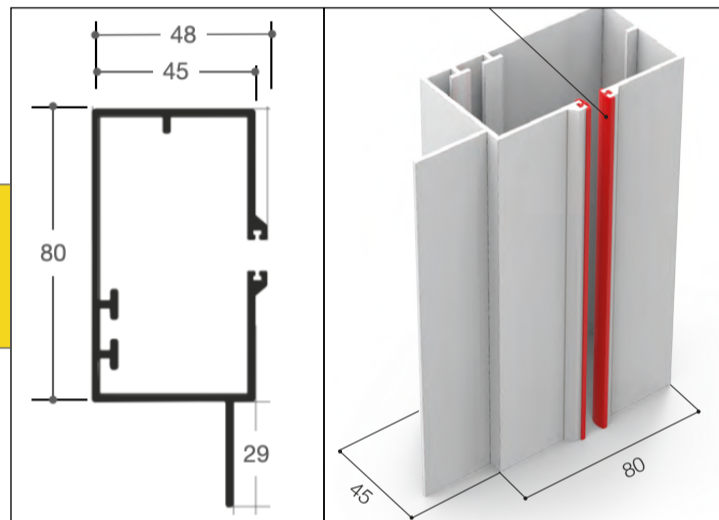

**INSTALLAZIONE FRONTALE**

GUIDA CON ALETTA 48X109  
(Cod. 964) + SQUADRETTA  
(Cod. 8980)

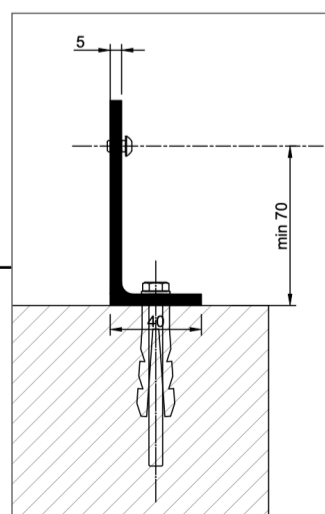
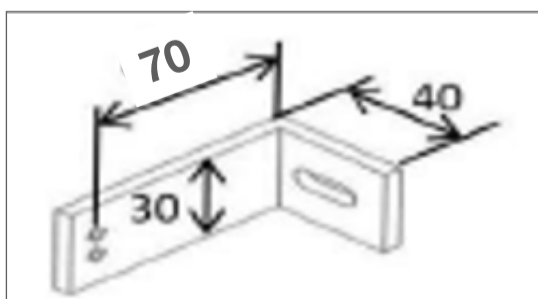
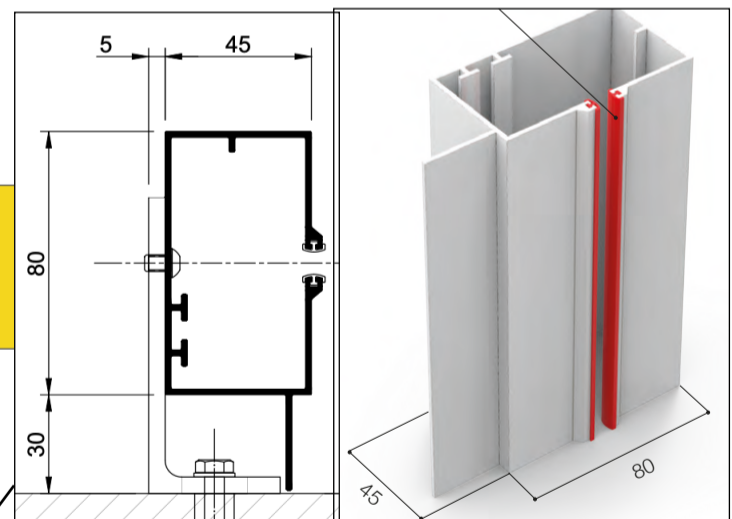

HL	SUDDIVISIONE SQUADRETTA	N. FORI	N. SQUADRETTA
600-1500	—	2	4
1501-2500	(HL-300)/2	3	6
2501-3500	(HL-300)/3	4	8
3501-4500	(HL-300)/4	5	10
> 4500	(HL-300)/5	6	12

**TIPO INSTALLAZIONE**

**1 - DA INCASSO**

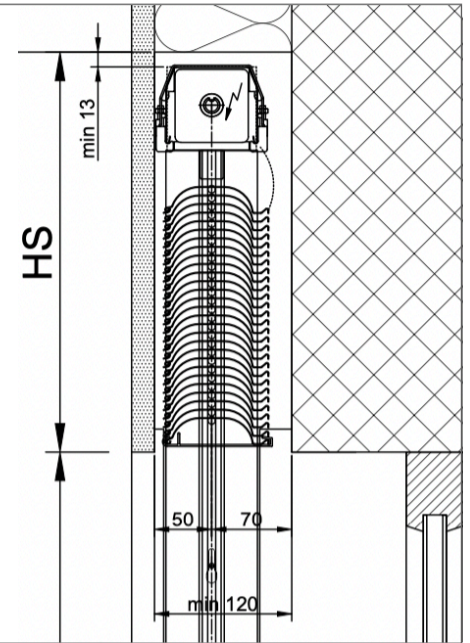
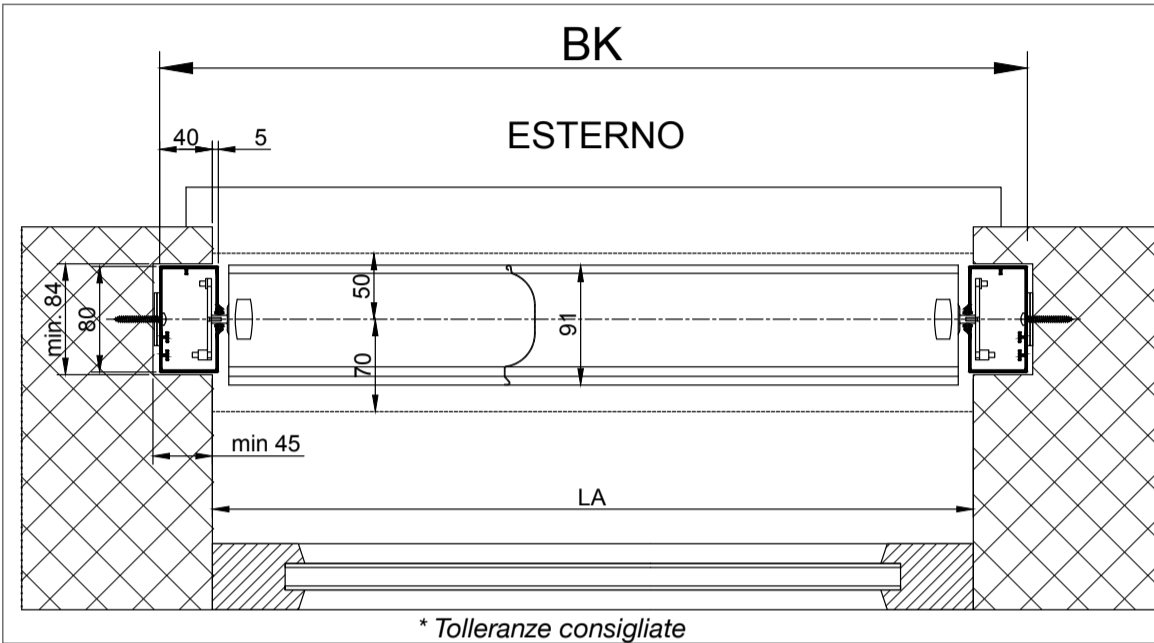

**2 - IN LUCE**

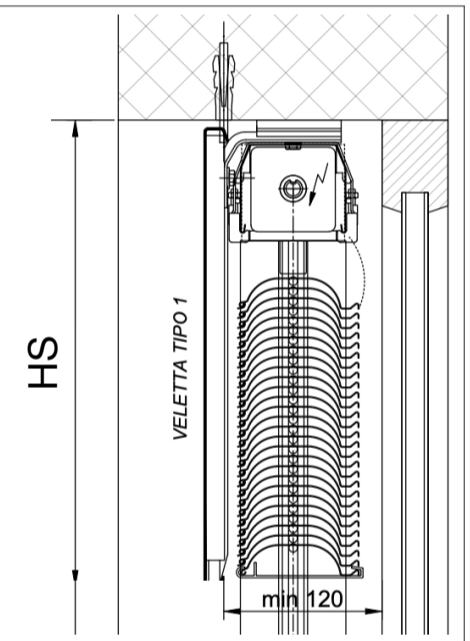
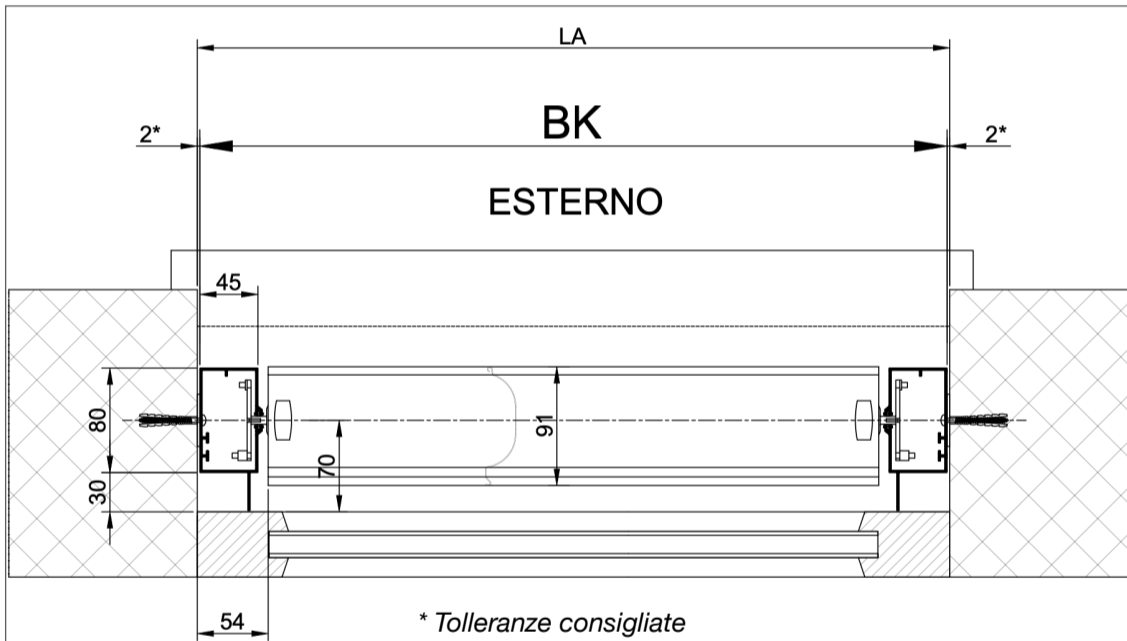

**3 - FRONTALE**

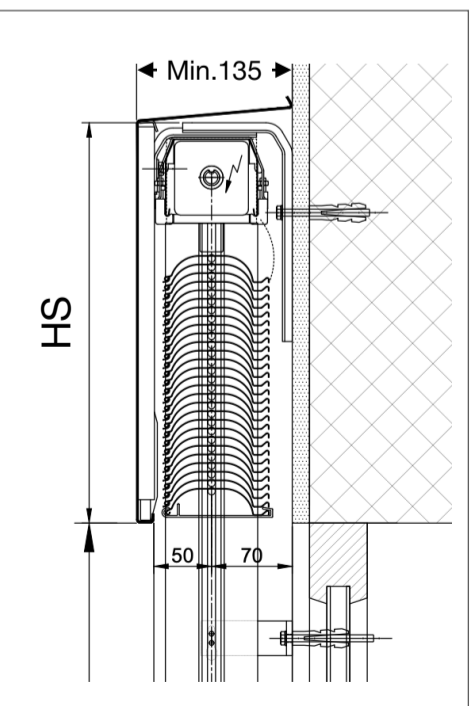
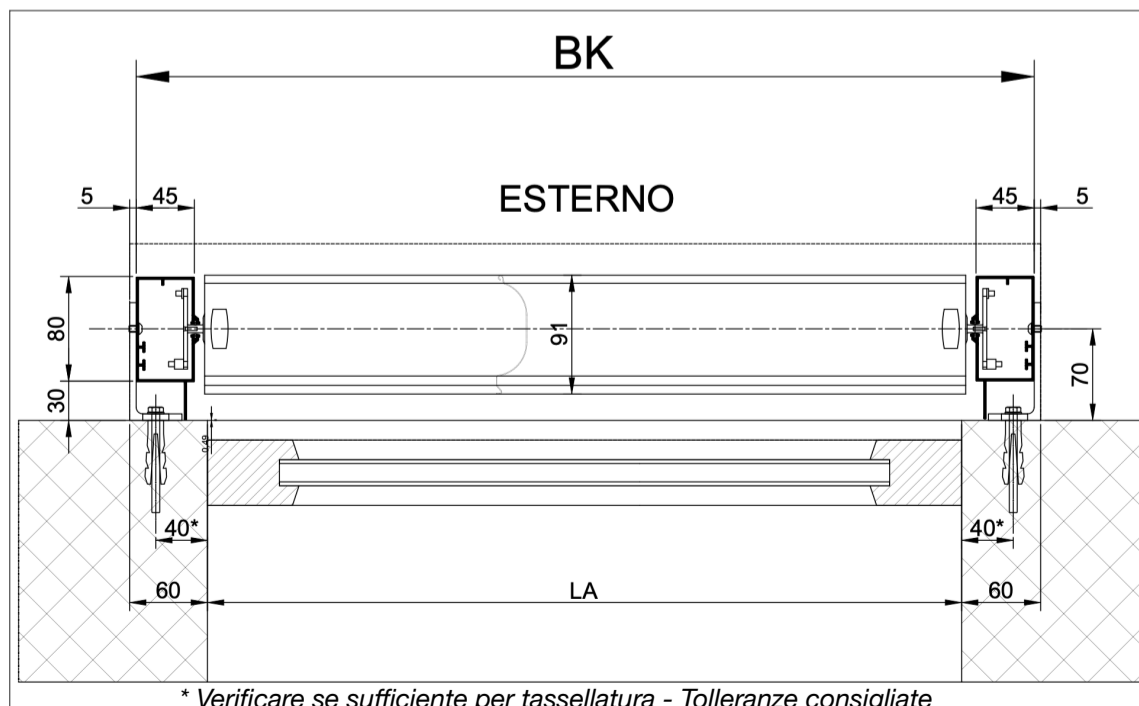

PREDISPOSIZIONE SISTEMA DA INCASSO

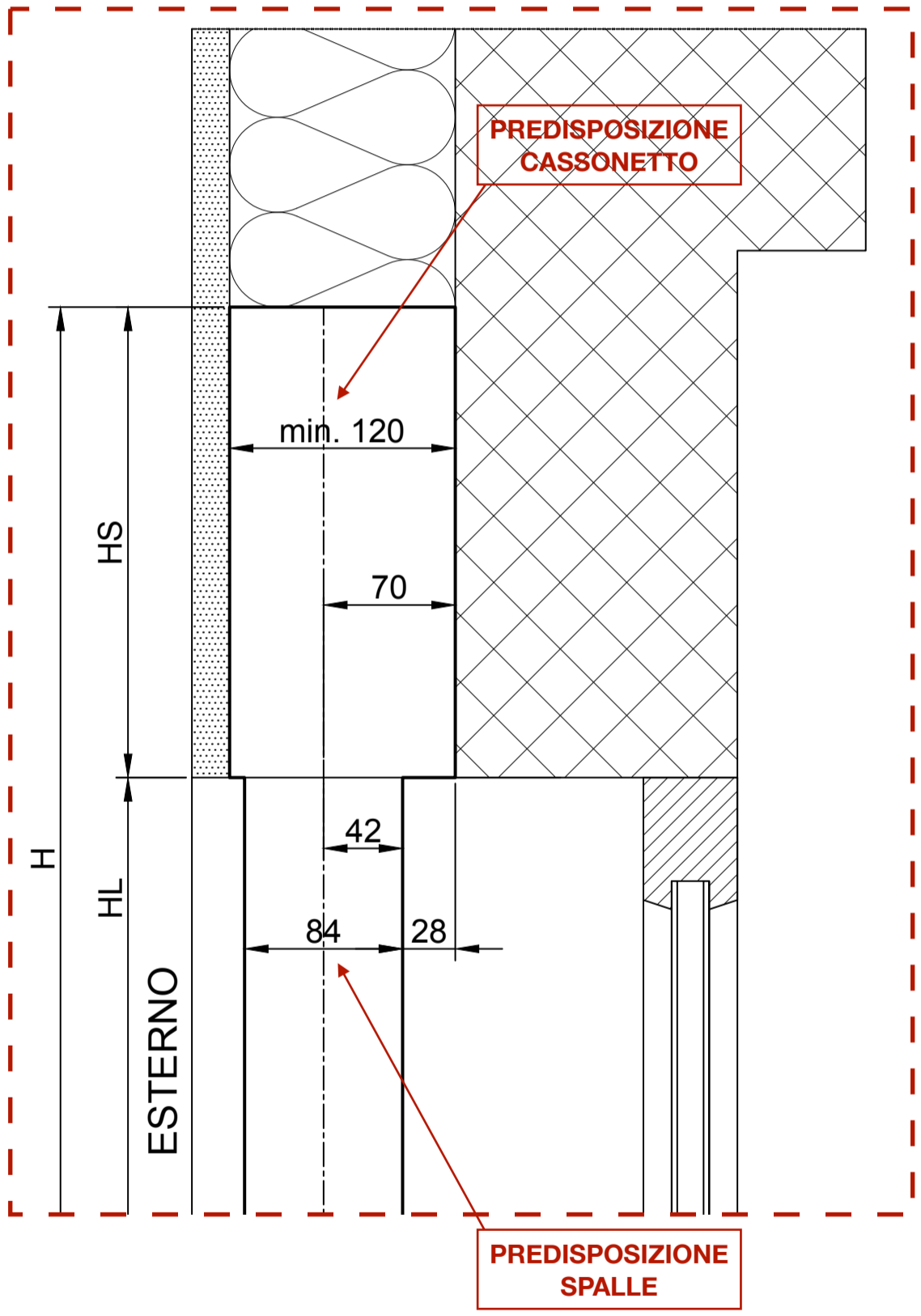
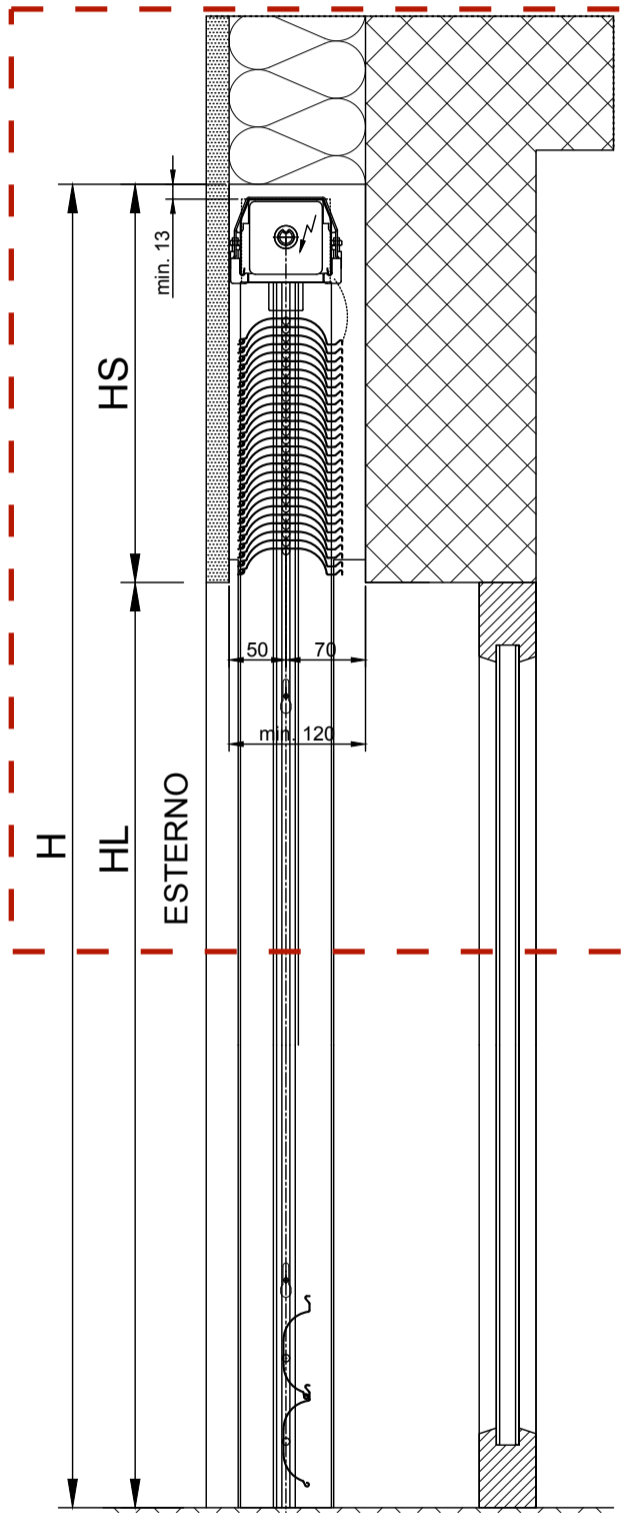



**SISTEMA DA INCASSO PER TENDA MULTIPLA  
CON MONTANTE 80X20 (8823) E KIT STAFFE 80X20 (8878)**

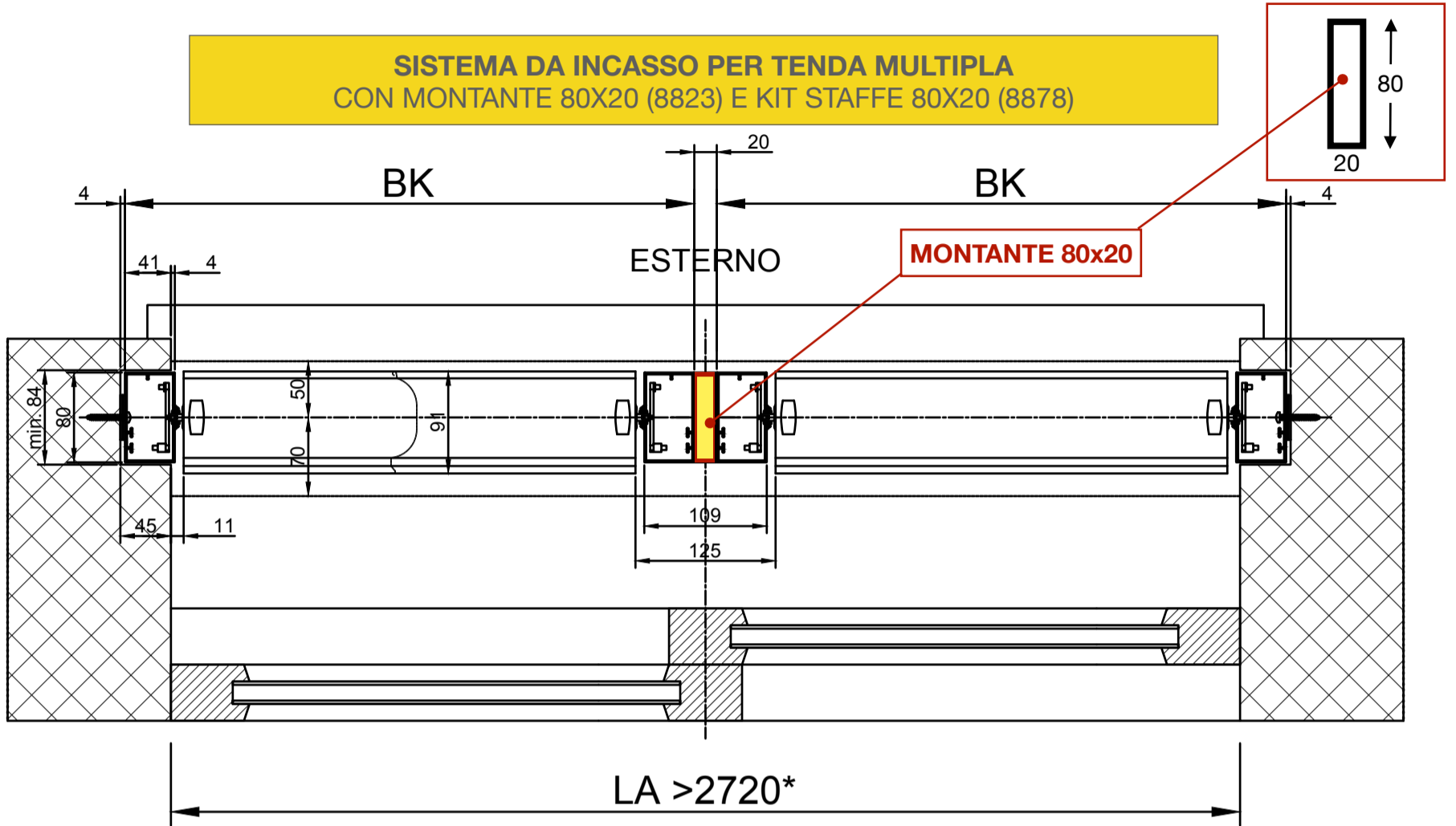

\*considerando la soluzione rappresentata

**SISTEMA DA INCASSO PER TENDA MULTIPLA  
CON SQUADRETTA "T" (8980 tipo 2)**

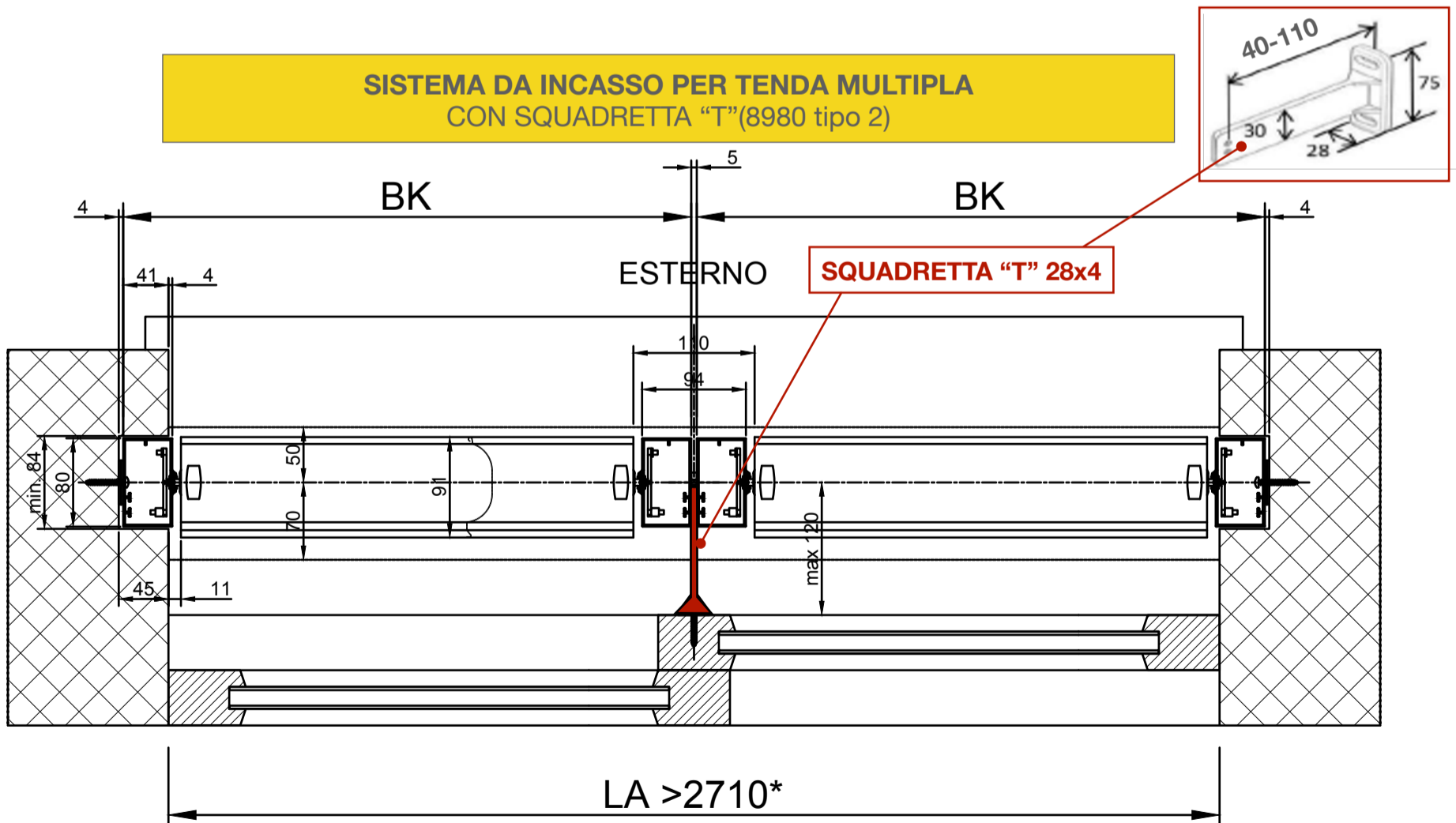

\*considerando la soluzione rappresentata

**TIPO LAMELLE**



COD.	LAMELLA	L. MAX (BK)	SUPERFICIE MAX (BKxHL)	SUPPLEMENTO	
STD	LAMELLA PROFILATA STANDARD spessore 0,6 mm		3000 mm	8 mq	STD
8969	LAMELLA NS200 SQUADRATA spessore 0,6 mm.		2500 mm	8 mq	111,00 € CAD. Tenda
8850	LAMELLA ESTRUSA spessore 1,1 mm		2500 mm	4 mq	153,00 €/MQ (BK x H Max)

TABELLA "A" FINITURE "FUORI CARTELLA" LAMELLE PROFILATE (escluse Lamelle Estruse* in alluminio)		UM.	SUPPLEMENTO
VE065	Verniciatura lamelle profilate colore speciale <= 65 mq	per commessa	5.421,00 €
VE095	Verniciatura lamelle profilate colore speciale <= 95 mq	per commessa	4.647,00 €
VE160	Verniciatura lamelle profilate colore speciale <= 160 mq	per commessa	3.872,00 €
VE200	Verniciatura lamelle profilate colore speciale <= 200 mq	per commessa	2.324,00 €
VE201	Verniciatura lamelle profilate colore speciale > 200 mq	per commessa	0

\* Le "LAMELLE ESTRUSE" in alluminio spessore 1,1 mm prevedono un supplemento (Cod. 8850€ 153/Mq - BK x H Max) comprensivo sia delle finiture presenti in cartella colori, sia di eventuali colori "FUORI CARTELLA" purché siano codificati RAL e salvo verifica disponibilità polvere del fornitore.

**VELETTE PER FRANGISOLE**

(complete di supporti a parete o a soffitto - Listino matriciale DCS 3.0)

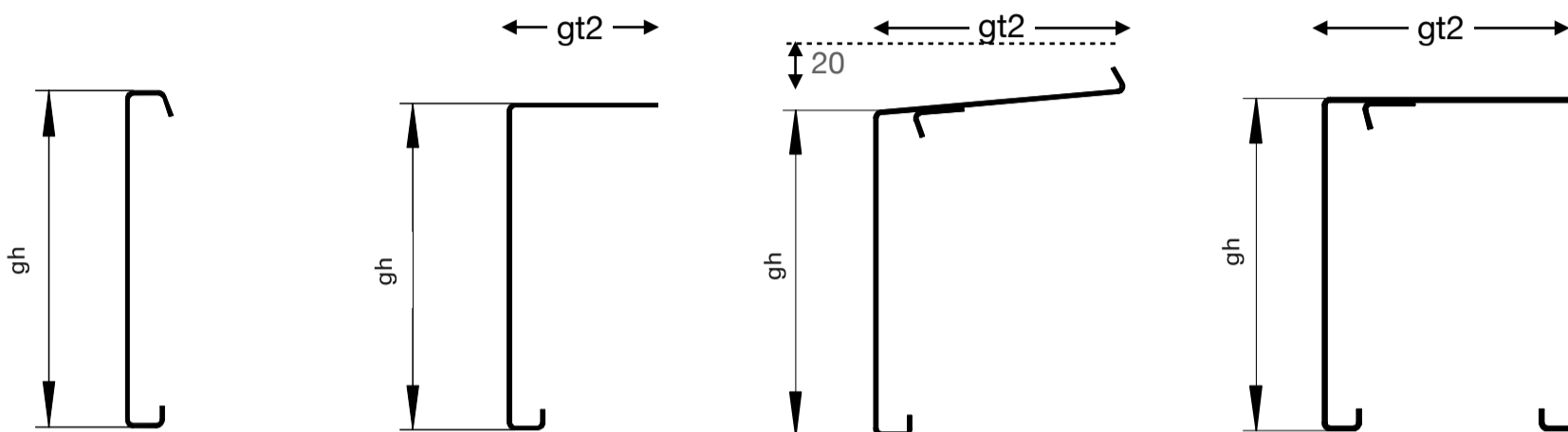
**TIPO 1**  
 LAMIERINO  
 FRONTALE PIATTO  
 (IN LUCE)

**TIPO 3**  
 LAMIERINO FRONTALE  
 INCLINATO  
 (IN LUCE O FRONTALE)

**TIPO 8**  
 LAMIERINO INCLINATO  
 (FRONTALE)

**TIPO 9**  
 LAMIERINO AD ANGOLI  
 (IN LUCE)

**IMPORTANTE**

L'altezza della veletta (GH) corrisponde all'altezza del pacchetto HS

La profondità (GT2) Min. 135 mm per GM200

Spessore lamiera = 1,5mm

Altezze standard (GH): 90-360 passo 10 mm; 380-500 passo 20 mm.

Larghezza parziale massima: Tipo 1 e 9 = 4000 mm.; Tipo 3-8 = 3300 mm.

\* Le velette più lunghe sono visibilmente giuntate al centro.

Larghezza: = BK con Installazione in luce; = BK+20 mm con Installazione Frontale

**LAVORAZIONI SUPPLEMENTARI**

LAVORAZIONI SUPPLEMENTARI	UM.	SUPPLEMENTO
Verniciatura cassonetto (per singola tenda) in tinta con lamelle o colori RAL a scelta	Cad.	31,00 €
Raccordo angolare	Cad.	22,00 €
Teste laterali	Cad.	55,00 €

## LISTINO FRANGISOLE A CATENA GM 200

### CONFIGURAZIONE BASE

- Lamelle profilate standard (verniciate nelle finiture dei colori standard)
- Guide termolaccate nelle finiture selezionate per le lamelle (esclusa finitura anodizzata)
- Clips acciaio INOX (finitura INOX naturale)
- Supporto lamelle (zama naturale)
- Motore Somfy J4 1TN fine corsa fisso

\* I prezzi in Larghezza sono riferiti alla misura BK (esterno guida), mentre i prezzi in altezza sono riferiti all'Altezza Luce (HL)

### SUPPLEMENTO PER OPZIONI RELATIVE AL MODELLO

AZIONAMENTO E COMANDO		UM.	SUPPLEMENTO
8966	Motore HTM fine corsa regolabili	cad. tenda	123,00 €
8967	Motore IO comando radio	cad. tenda	295,00 €
8819	Radiocomando Situo 1 Variation IO a 1 canale	cad.	183,00 €
8820	Radiocomando Situo 5 Variation IO a 4 canal1+1	cad.	229,00 €
8821	Radiocomando Smoove 1 IO Pure	cad.	152,00 €
8822	Sensore per il vento Eolis WireFree IO (batteria)	cad.	342,00 €
ALTRI COMPONENTI		UM.	SUPPLEMENTO
8980	Squadrette per guide (nelle finiture selezionate per guide e lamelle)	cad.	26,00 €
9002	Guida con aletta laterale	ml.	13,00 €
8969	Lamelle NS200 (lamelle squadrate 0,6 mm)	cad. tenda	111,00 €
8850	Lamelle estruse 1,1 mm (compresa finitura colori RAL, previa verifica disponibilità polvere del fornitore per colori fuori cartella) misura BK x H Max	mq.	153,00 €
8851	Catena inox a forbice resistente all'acqua salata coppia H Max	ml.	133,00 €
8827	Barra finale - Carter della lamella inferiore anodizzato colorato misura L base	ml.	32,00 €
8823	Montante 80x20x2 senza lavorazioni verniciato a polvere	ml.	92,00 €
8878	Staffe per montante 80x20 (Kit 2 pezzi)	Kit	52,00 €
TRATTAMENTI SUPERFICIALI - LAVORAZIONI		UM.	SUPPLEMENTO
VE12	Verniciatura delle lamelle e relative guide laterali per finiture supplementari	cad. tenda	15%
VEGU	Anodizzazione OX Argento della guida laterale coppia max ingombro H	ml.	72,00 €
VELA	Verniciatura a polvere del supporto delle lamelle coppia max ingombro H	ml.	60,00 €
VECL	Verniciatura a polvere delle clips per le lamelle coppia max ingombro H	ml.	57,00 €
VECS	Verniciatura cassonetto	cad. tenda	31,00 €
VE065	Verniciatura lamelle profilate colore speciale <= 65 mq	per commessa	5.421,00 €
VE095	Verniciatura lamelle profilate colore speciale <= 95 mq	per commessa	4.647,00 €
VE160	Verniciatura lamelle profilate colore speciale <= 160 mq	per commessa	3.872,00 €
VE200	Verniciatura lamelle profilate colore speciale <= 200 mq	per commessa	2.324,00 €
VE201	Verniciatura lamelle profilate colore speciale > 200 mq	per commessa	0

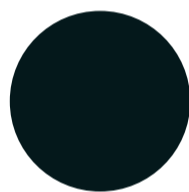

Questi colori non costituiscono modelli cromatici vincolanti.

**COLORI STANDARD (compresi nel listino base)**

005 Nero Opaco  
-  
RAL 9005

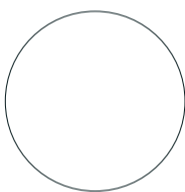

010 Bianco  
NCS - S 0502 - B  
RAL 9003

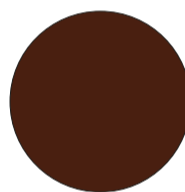

071 Marrone  
NCS - S 8010 - Y50R  
RAL 8014

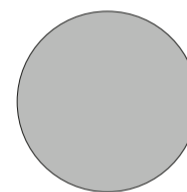

130 Grigio  
NCS - S 3000 - N  
RAL 7038

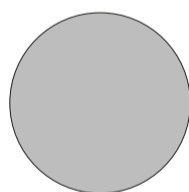

140 Alluminio  
-  
RAL 9006

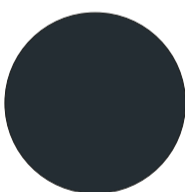

276 Grigio Antracite  
-  
RAL 7016

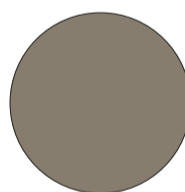

780 Bronzo  
IGP 5807E77084S30  
-

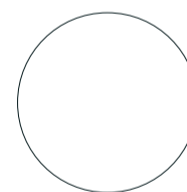

901 Bianco Puro  
NCS - S 0502 - Y  
RAL 9010

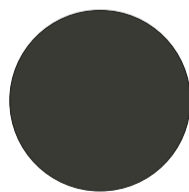

902 Grigio Terra d'ombra  
-  
RAL 7022

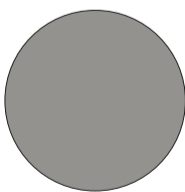

907 Grigio Alluminio  
-  
RAL 9007

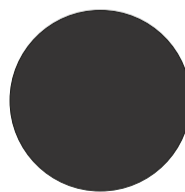

913 Nero Sabbiato  
INTERPON YW359F  
RAL 2100

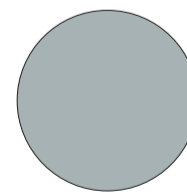

914 Grigio Sabbiato  
INTERPON YW359F  
RAL 2900

**COLORI SUPPLEMENTARI (listino base + 15%)**

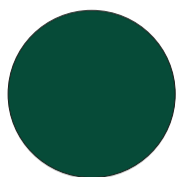
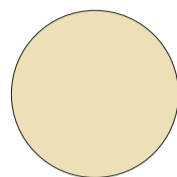
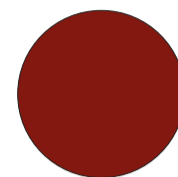
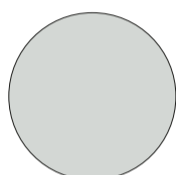
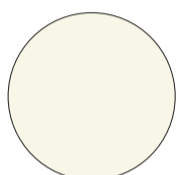
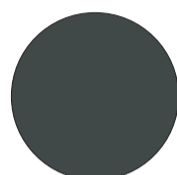
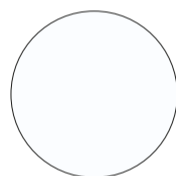
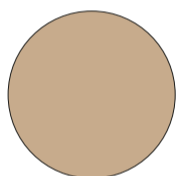
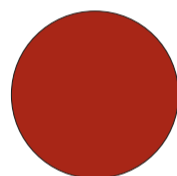
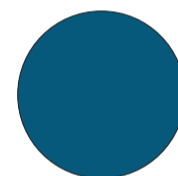
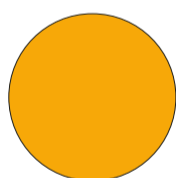
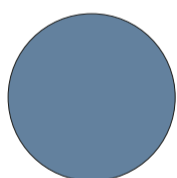
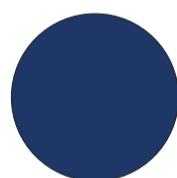
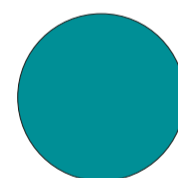
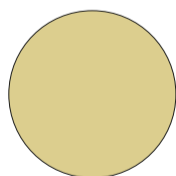
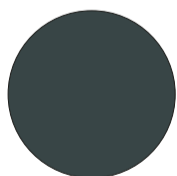
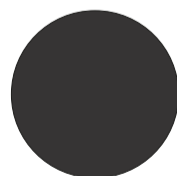
 008 Grigio Nerastro  
 -  
 RAL 7021

 N 220 Verde Muschio  
 NCS - S 7020 - B90G  
 RAL 6005

 240 Beige Chiaro  
 NCS - S 2010 - Y30R  
 -

 330 Porpora  
 NCS - S 3560 - R  
 RAL 3004

 904 Grigio Chiaro  
 NCS - S 1502 - G  
 RAL 7035

 905 Bianco Crema  
 NCS - S 0903 - Y27R  
 RAL 9001

 910 Grigio Scuro  
 NCS - S 7500 - N  
 RAL 7043

 011 Bianco Traffico  
 -  
 RAL 9016

 110 Beige  
 NCS - S 4010 - Y50R  
 -

 120 Terracotta  
 NCS - S 3560 - Y80R  
 RAL 3013

 440 Azzurro  
 NCS - S 5040 - B  
 RAL 5009

 720 Giallo Cromo  
 NCS - S 1080 - Y20R  
 RAL 1007

 903 Blu Tortora  
 NCS - S 4030 - R90B  
 RAL 5014

 906 Blu Oltremare  
 NCS - S 4350 - R74B  
 RAL 5002

 908 Turchese  
 NCS - S 3040 - B40G  
 RAL 5018

 909 Verde Beige  
 NCS - S 2020 - G90Y  
 RAL 1000

 911 Grigio Ferro  
 -  
 RAL 7011

 912 Grigio Traffico  
 NCS - S 7000 - N  
 RAL 7043



**èkasa**<sup>®</sup>  
group

**ÉKASA GROUP SRL**

Via Ippolito Nievo 25, 10153 Torino

T 0119274401 - [info@ekasa-group.com](mailto:info@ekasa-group.com) - [www.ekasa-group.com](http://www.ekasa-group.com)